

Amplificateur intégré
Mode d'emploi
26

FRANÇAIS

azur

740A

 **Cambridge Audio**
Your music + our passion

Table des matières

Introduction	26
Garantie limitée	27
Mesures de sécurité	27
Consignes de sécurité importantes	28
Connexions du panneau arrière	29
Commandes du panneau avant	30
Télécommande	31
Compatibilité iPod	31
Raccords.....	32
Utilisation de l'appareil.....	33
Réglages de l'amplificateur	33-34
Multi pièces.....	35
Installation personnalisée.....	35
Système de protection CAP5	36
Dépannage	37
Caractéristiques techniques	37

Assurez-vous d'enregistrer votre achat.

Rendez-vous sur : www.cambridgeaudio.com/sts

Inscrivez-vous pour être informé en avant première des :

- futurs produits
- mises à jour de logiciels
- nouveautés, événements, offres exclusives et concours !

Ce mode d'emploi vise à faciliter l'installation et l'utilisation de ce produit. Les informations de ce document ont été vérifiées soigneusement avant leur impression. Toutefois, comme Cambridge Audio a pour principe d'améliorer constamment ses produits, les caractéristiques techniques et générales peuvent être modifiées sans préavis.

Ce document comprend des informations exclusives protégées par des droits d'auteur ou de copie. Tous droits réservés. La reproduction sous quelque forme que ce soit et par quelque moyen que ce soit (mécanique, électronique ou autre) d'une partie quelconque de ce mode d'emploi sans l'autorisation écrite préalable du fabricant est illégale. Toutes les marques commerciales et déposées appartiennent à leurs propriétaires respectifs.

Incognito et Incognito Ready sont des marques commerciales de Cambridge Audio Ltd. Tous droits réservés.

© Copyright Cambridge Audio Ltd 2008

A-BUS et A-BUS Ready sont des marques déposées de LeisureTech Electronics Pty Ltd Australia.

Les logos d'iPod et d'Apple sont des marques déposées d'Apple Inc., enregistrées aux Etats-Unis et dans les autres pays.

Introduction

Nous vous remercions d'avoir choisi cet amplificateur intégré Azur 740A. Nous vous souhaitons de nombreuses années de plaisir d'écoute.

Le 740A est basé sur la topologie primée des modèles d'amplificateur 540A et 640A, mais ce nouveau modèle haut de gamme bénéficie des derniers développements et des dernières améliorations de notre programme de développement en cours.

Le 740A intègre trois circuits secondaires de transformation distincts pour les canaux gauche et droit de l'amplificateur de puissance et du préamplificateur, avec des redresseurs et des alimentations séparés pour un fonctionnement en double mono des amplificateurs de puissance gauche et droit. Deux paires de transistors de sortie très haute tension par canal permettent de brancher au 740A presque toutes les enceintes, et garantissent une excellente réponse des basses et un contrôle dynamique.

L'appareil offre en outre une commande de volume/de balance à cadre en silicone très haute précision à la place du potentiomètre plus communément utilisé. La commande du volume s'effectue par palier de 1 dB sur la plus grande partie de la plage de réglage, pour un contrôle très fin, un principe logarithmique précis et une balance des canaux d'une grande précision. Le contrôle par logiciel de toutes les commandes permet une application de l'équilibrage de gain à toutes les entrées et autres fonctions.

Le 740A inclut également la prise en charge d'une utilisation multi pièces. En branchant un ou deux claviers externes Incognito de Cambridge Audio (ou enceintes actives) et une unité d'alimentation, votre amplificateur peut devenir le centre nerveux d'un système multi pièces simple. En outre, l'appareil est muni d'une entrée-sortie de bus de commande et d'une entrée d'émetteur infrarouge, pour faciliter son intégration éventuelle dans des systèmes personnalisés.

Une télécommande Azur Navigator est également fournie, pour permettre une commande à distance complète des fonctions de l'amplificateur sous une forme attrayante et simple d'emploi.

Votre amplificateur ne peut faire preuve de ses qualités qu'en étant raccordé à un système de qualité équivalente. Les caractéristiques de votre appareil ne doivent pas être bridées par l'utilisation de sources, d'enceintes ou de câbles qui ne seraient pas à la hauteur. Bien entendu, nous recommandons en particulier les appareils de la gamme Cambridge Audio Azur, conçus dans le même esprit d'excellence que cet amplificateur. Votre revendeur peut également vous proposer des câbles d'interconnexion Cambridge Audio d'excellente qualité, qui vous permettront de tirer le meilleur de votre chaîne.

Nous vous recommandons de prendre le temps de lire ce mode d'emploi et de le conserver dans un endroit sûr afin de pouvoir vous y référer ultérieurement.

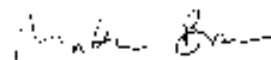

Matthew Bramble
Directeur technique

Consignes de sécurité importantes

Pour votre propre sécurité, merci de lire attentivement ces instructions importantes sur la sécurité avant de tenter de raccorder cette unité au réseau électrique. Elles vous permettront aussi d'obtenir les meilleurs résultats et de prolonger la durée de vie de l'unité :

1. Lire ces instructions.
2. Conserver ces instructions.
3. Prendre en compte tous les avertissements.
4. Suivre l'ensemble des consignes.
5. Ne pas utiliser cet appareil près de l'eau.
6. Nettoyer uniquement avec un chiffon sec.
7. Ne pas bloquer les bouches d'aération. Suivre les instructions du fabricant lors de l'installation.
8. Ne pas installer près de sources de chaleur comme des radiateurs, des climatiseurs, des cuisinières ou près d'autres appareils (comme les amplificateurs) qui produisent de la chaleur.
9. Ne pas oublier le caractère sécuritaire d'une prise polarisée ou d'une prise de terre. Une prise polarisée possède deux fiches, dont l'une est plus large que l'autre. Une prise de terre dispose de deux fiches et d'une broche de terre. La fiche plus large ou la broche de terre sont fournies à des fins sécuritaires. Si la prise fournie ne correspond pas à votre installation, merci de contacter un électricien pour qu'il puisse remplacer votre installation obsolète.
10. Merci de ne pas marcher, ni appuyer sur le cordon d'alimentation, et plus précisément au niveau des prises, des installations d'alimentation et de la sortie de l'alimentation électrique.
11. Utiliser uniquement les pièces détachées/accessoires précisés par le fabricant.
12. Utiliser uniquement le chariot, le trépied, la console ou la table précisé par le fabricant, ou fourni avec l'appareil. En cas d'utilisation d'un chariot, merci de faire très attention lorsque vous déplacez le chariot/l'appareil afin d'éviter de vous blesser en faisant tomber l'ensemble. 
13. Débrancher l'appareil en cas d'orage ou si vous ne l'utilisez pas pendant une longue période.
14. Confier tous les travaux de maintenance à du personnel spécialisé et qualifié. Des réparations sont nécessaires lorsque l'appareil a été endommagé : en cas de dégâts sur le cordon d'alimentation ou sur la prise, si du liquide ou un objet est tombé sur l'appareil, si l'appareil a été exposé à la pluie ou à l'humidité, si l'appareil ne fonctionne pas normalement ou s'il est tombé.

AVERTISSEMENT – Pour réduire le risque d'incendie ou de décharge électrique, ne pas exposer l'unité à la pluie ou à des sources humides.

L'unité est une construction de classe 1 et elle doit être raccordée à la prise électrique par le biais d'une prise de terre.

L'unité doit être installée de manière à ce qu'elle puisse être retirée du réseau électrique depuis la prise de terre (ou par le biais d'un connecteur adapté situé sur la partie arrière de l'unité). Si la prise de courant est utilisée en tant que dispositif de déconnexion, ce dernier doit alors rester prêt et facile d'utilisation. Utiliser uniquement les cordons d'alimentation fournis avec l'unité.

Merci de vérifier qu'il existe une aération énergétique. Nous vous recommandons de ne pas placer l'appareil dans un espace confiné ; si vous souhaitez le placer sur une étagère, placez-le sur la plus élevée pour assurer une ventilation optimale. Ne pas placer d'autres équipements sur l'unité. Ne pas poser l'unité sur un tapis, ni sur une surface lisse, et ne pas boucher les orifices d'aération, ni les grilles de sortie. Ne pas recouvrir les grilles d'aération avec des objets tels que des journaux, des nappes, des rideaux...

L'unité ne doit pas être utilisée près de l'eau, elle ne doit pas être exposée à une source d'écoulement, ni à des éclaboussures ou à tout autre type de liquides. Aucun objet rempli d'eau, comme des vases, ne doit être placé sur l'unité.



Le voyant lumineux avec le symbole en forme d'arc situé dans un triangle équilatéral a pour but d'avertir l'utilisateur de la présence de 'courant dangereux' non isolé au sein du produit, et ce dernier pourrait être suffisamment fort pour provoquer une décharge électrique sur des personnes.

Le point d'exclamation situé dans le triangle équilatéral a pour but d'avertir l'utilisateur de la présence d'instructions importantes relatives aux opérations de maintenance et au fonctionnement dans le manuel de cet appareil.

Symbole DEEE

La poubelle sur roues est le symbole de l'Union Européenne pour le recyclage séparé des appareils électriques et électroniques. Ce produit contient des équipements électriques et électroniques qui peuvent être réutilisés, recyclés ou récupérés, et ils ne doivent donc pas être mis au rebut dans votre poubelle habituelle qui ne fait pas l'objet du tri sélectif. Merci de retourner l'unité ou de contacter le revendeur autorisé qui vous a fourni ce produit pour obtenir davantage d'informations.

Marque CE

Ce produit est conforme aux directives européennes relatives à la basse tension (2006/95/EC) et à la compatibilité électro-magnétique (89/336/EEC) lorsque l'unité est installée et utilisée selon les instructions du manuel de l'utilisateur. Pour garantir une conformité prolongée, seuls les accessoires de Cambridge Audio devraient être utilisés avec ce produit et les opérations de maintenance doivent être confiées à du personnel spécialisé et qualifié.

Marque C-Tick

Ce produit est conforme aux exigences CEM et aux normes en matière de communications radio définies par l'autorité de communication australienne.

Indication Ross Test

Ce produit est conforme aux normes en vigueur en Russie en matière de sécurité électronique.

Normes FCC

IMPORTANT : LE FABRICANT N'EST PAS RESPONSABLE DES INTERFERENCES AUDIOVISUELLES OU RADIO ENGENDREES PAR DES MODIFICATIONS NON AUTORISEES, EFFECTUEES SUR CET APPAREIL. DE TELS CHANGEMENTS POURRAIENT ANNULER L'AUTORISATION D'UTILISATION QU'A L'UTILISATEUR.

 Cet équipement a été créé et testé pour être conforme aux limites des appareils numériques de classe B, conformément à la partie 15 des règles FCC. Ces limites ont été définies pour fournir une protection raisonnable contre les interférences dangereuses au sein d'une installation résidentielle. Ce équipement génère, utilise et peut émettre des radiations de fréquence radio, s'il n'est pas installé, ni utilisé conformément aux instructions, et cela peut engendrer des interférences dangereuses pour les communications radio. Toutefois, il est impossible de garantir qu'aucune interférence ne sera produite au sein d'une installation spécifique.

Si cet appareil génère des interférences qui gênent la réception des émissions télévisuelles ou radio, ce qui peut être remarqué en activant ou en désactivant l'appareil, nous invitons l'utilisateur à essayer de corriger ces interférences en suivant l'une des mesures suivantes :

- réorienter ou déplacer l'antenne de réception
- augmenter la distance qui sépare l'équipement du récepteur
- raccorder l'appareil à une prise d'un circuit différent de celui auquel le récepteur est relié
- consulter le revendeur ou un technicien TV/radio expérimenté pour obtenir de l'aide.

Aération

IMPORTANT – L'unité risque de chauffer lors de l'utilisation. Ne déposez aucun objet sur l'unité. Ne pas placer l'équipement dans une pièce entièrement fermée ou dans un casier ne disposant pas d'une aération suffisante.

Vérifier qu'aucun petit objet ne peut passer à travers des grilles d'aération. Si cela se produit, éteindre immédiatement l'appareil, le débrancher de la prise électrique et contacter votre revendeur pour obtenir de l'aide et des conseils.

Emplacement

Choisir avec précaution un endroit pour installer votre équipement. Éviter de le placer directement face aux rayons du soleil ou près d'une source de chaleur. Aucune source de feu telle que des bougies allumées doit être placée sur l'appareil. Éviter également toutes les sources qui pourraient occasionner des vibrations, de la poussière, de la fraîcheur ou de l'humidité. L'appareil peut être utilisé à des températures moyennes.

L'unité doit obligatoirement être installée sur une surface stable et de niveau. Ne pas placer l'équipement dans une pièce entièrement fermée ou dans un casier. Ne pas placer l'unité sur une surface instable ou sur une étagère. L'unité pourrait en effet tomber et cela pourrait blesser un enfant ou un adulte, sans oublier les dommages causés sur le produit. Ne pas positionner d'autres équipements au-dessus de l'unité.

En raison des champs magnétiques répartis, aucune platine, ni aucun téléviseur CRT ne doit être positionné près de l'appareil pour éviter de possibles interférences.

Les composants audio et électroniques peuvent être utilisés environ une semaine entière (s'ils sont utilisés plusieurs heures par jour). Cela permettra aux nouveaux composants d'être installés correctement, et les propriétés sonores s'améliorent avec le temps.

Sources d'alimentation

L'unité doit être uniquement utilisée avec le type de source électrique indiquée sur l'étiquette. Si vous n'êtes pas certain du type d'alimentation disponible chez vous, merci de contacter votre revendeur ou l'entreprise chargée de l'alimentation électrique dans votre région.

L'unité a été conçue pour être laissée en mode Veille lorsqu'elle n'est pas utilisée, cela permettra d'augmenter la durée de vie de l'amplificateur (cet élément est valable pour tous les appareils électriques). Pour éteindre l'unité, utiliser le bouton Arrêt situé sur la partie arrière de l'appareil. Si vous n'avez pas l'intention d'utiliser l'unité pendant une longue période, il vous suffit de la débrancher de la prise électrique.

Surcharge

Éviter de surcharger les installations électriques murales, ou les rallonges, car cela pourrait provoquer un risque d'incendie ou de décharge électrique. Les installations en courant continu surchargées, les rallonges, les câbles d'alimentation abîmés, une isolation endommagée ou craquelée et des prises cassées constituent des dangers. Cela pourrait provoquer une décharge ou un incendie.

S'assurer que chaque câble est correctement inséré. Pour éviter des ronflements ou des bruits de fond, ne pas mélanger les interconnexions avec le cordon d'alimentation ou les câbles du haut-parleur.

Nettoyer

Pour nettoyer l'unité, passer un chiffon non pelucheux et sec. Ne pas utiliser de produits liquides nettoyants comprenant de l'alcool, de l'ammoniac ou des abrasifs. Ne pas utiliser de spray sur ou près de l'unité.

Mise au rebut des piles

Merci de mettre au rebut les piles déchargées selon les dispositions en vigueur au niveau local en termes de recyclage et de protection de l'environnement.

Haut-parleurs

Avant d'effectuer les liaisons avec les haut-parleurs, s'assurer que le courant est coupé et utiliser uniquement les interconnexions prévues à cet effet.

Réparations

Ces unités ne peuvent pas être réparées par l'utilisateur, ne pas essayer de réparer, de défaire, ou même d'assembler l'unité si un problème survient. Une décharge électrique importante pourrait alors avoir lieu si cette mesure de précaution n'est pas respectée. En cas de problème ou de panne, merci de contacter votre revendeur.

Garantie limitée

Cambridge Audio garantit ce produit contre tout défaut de matériau et de main-d'œuvre (dans les conditions stipulées ci-dessous). Cambridge Audio peut décider de réparer ou de remplacer (à sa propre discrétion) ce produit ou toute pièce défectueuse de ce produit. La période de garantie peut varier selon le pays. En cas de doute, adressez-vous à votre revendeur. Veuillez à toujours conserver la preuve d'achat de cet appareil.

Pour une réparation sous garantie, veuillez contacter le revendeur Cambridge Audio agréé chez qui vous avez acheté ce produit. Si votre revendeur ne peut procéder lui-même à la réparation de votre produit Cambridge Audio, ce dernier pourra être envoyé par votre revendeur à Cambridge Audio ou à un service après-vente Cambridge Audio agréé. Le cas échéant, vous devrez expédier ce produit dans son emballage d'origine ou dans un emballage offrant un degré de protection équivalent.

Une preuve d'achat telle qu'une facture attestant que le produit est couvert par une garantie valable doit être présentée pour tout recours à la garantie.

Cette garantie est annulée si (a) le numéro de série d'usine a été modifié ou supprimé de ce produit ou (b) ce produit n'a pas été acheté auprès d'un revendeur Cambridge Audio agréé. Pour confirmer que le numéro de série n'a pas été modifié ou que ce produit a été acheté auprès d'un revendeur Cambridge Audio agréé, vous pouvez appeler Cambridge Audio ou le distributeur Cambridge Audio de votre pays.

Cette garantie ne couvre pas les dommages esthétiques ou les dommages dus ou faisant suite à des cas de force majeure, à un accident, à un usage impropre ou abusif, à la négligence, à un usage commercial ou à une modification d'une partie quelconque du produit. Cette garantie ne couvre pas les dommages dus ou faisant suite à une utilisation, à un entretien ou à une installation inappropriés ou à une réparation opérée ou tentée par une personne quelconque étrangère à Cambridge Audio ou qui n'est pas revendeur Cambridge Audio ou technicien agréé, autorisé à effectuer des travaux d'entretien et de réparation sous garantie pour Cambridge Audio. Toute réparation non autorisée annule cette garantie. Cette garantie ne couvre pas les produits vendus " EN L'ÉTAT " ou " WITH ALL FAULTS ".

LES RÉPARATIONS OU REMPLACEMENTS EFFECTUÉS DANS LE CADRE DE CETTE GARANTIE CONSTITUENT LE RECOURS EXCLUSIF DU CONSOMMATEUR. CAMBRIDGE AUDIO DÉCLINE TOUTE RESPONSABILITÉ POUR TOUT DOMMAGE ACCESSOIRE OU INDIRECT DE LA RUPTURE DE TOUTE GARANTIE EXPRESSE OU IMPLICITE CONCERNANT CE PRODUIT. SAUF DANS LA MESURE PRÉVUE PAR LA LOI, CETTE GARANTIE EXCLUT TOUTE AUTRE GARANTIE EXPRESSE OU IMPLICITE DE QUELQUE SORTE QUE CE SOIT, Y COMPRIS, SANS LIMITATION, LA GARANTIE RELATIVE À L'APTITUDE DU PRODUIT À ÊTRE COMMERCIALISÉ ET À ÊTRE UTILISÉ DANS UNE APPLICATION PARTICULIÈRE.

Certains pays et États des États-Unis n'autorisent pas l'exclusion ou la limitation des dommages accessoires ou indirects ou les exclusions de garanties implicites. Par conséquent, les limitations ou exclusions ci-dessus peuvent ne pas s'appliquer. Cette garantie vous accorde des droits légaux spécifiques, outre d'autres droits qui varient d'État à État ou de pays à pays.

Pour toutes réparations, pendant ou après la garantie, veuillez contacter votre revendeur.

Connexions du panneau arrière

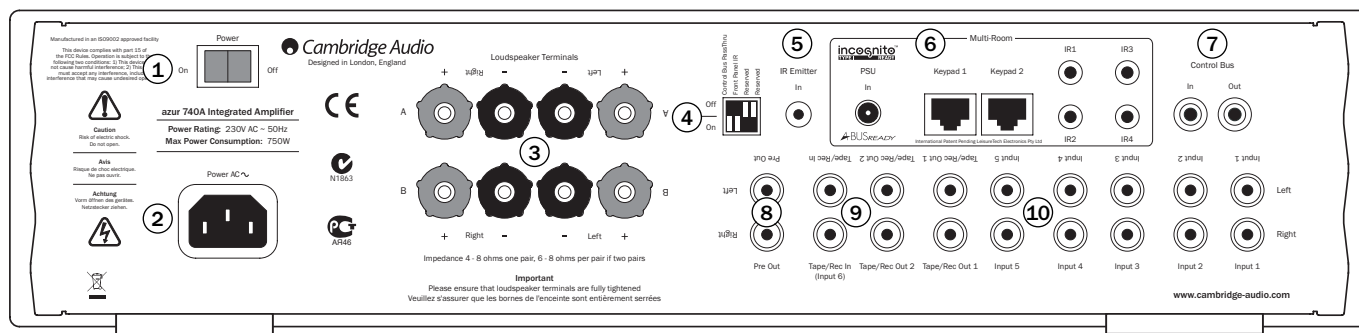

① Marche/arrêt

Mise en marche et arrêt de l'appareil.

② Prise d'alimentation CA

Lorsque vous avez effectué tous les raccordements nécessaires, branchez le câble d'alimentation sur une prise de courant et allumez l'appareil. L'amplificateur est prêt à être utilisé.

③ Borniers d'enceintes acoustiques

L'appareil possède deux borniers d'enceintes acoustiques : A (bornier principal d'enceintes acoustiques) et B (bornier secondaire d'enceintes acoustiques). Les deux borniers peuvent être activés et désactivés. Raccordez les fils de l'enceinte gauche aux bornes LEFT + et - et les fils de l'enceinte droite aux bornes RIGHT + et -. Dans tous les cas, la borne rouge est la sortie positive et la borne noire correspond à la sortie négative.

Veillez à ce qu'aucun brin isolé ne puisse court-circuiter les sorties des enceintes acoustiques. Vérifiez que les bornes d'enceintes sont complètement serrées pour assurer une bonne connexion électrique. Si les bornes à vis ne sont pas assez serrées, la qualité sonore peut être affectée.

Remarque : Utilisé avec une seule paire d'enceintes acoustiques, cet amplificateur requiert des enceintes d'une impédance nominale entre 4 et 8 ohms. Avec deux paires d'enceintes acoustiques, cet amplificateur requiert des enceintes d'une impédance nominale entre 6 et 8 ohms. Lorsque plusieurs enceintes sont branchées aux sorties de l'amplificateur, la charge (pour l'amplificateur) est réduite. L'appareil doit donc travailler plus dur et chauffe davantage !

④ Commutateurs DIP

Utilisés en association avec des systèmes personnalisés. Se reporter à la section 'Installation personnalisée' pour de plus amples informations.

Front Panel IR (IR du panneau avant) - réglé sur 'On' pour un fonctionnement normal.

Control Bus Passthu (pont bus de commande) - règle sur on/off le bouclage des signaux du bus de commande de l'entrée vers la sortie..

Reserved (Réservé) - non utilisé.

⑤ Entrée de l'émetteur IR (infrarouge)

Réception des commandes infrarouges modulées des systèmes multi pièces par l'amplificateur. Les commandes reçues ne sortent pas du circuit du bus de commande. Reportez-vous à la section " Installation personnalisée " pour plus d'informations.

⑥ Sorties multi pièces A-BUS™ Ready / Incognito Ready™

PSU - raccordement d'un dispositif Incognito PS5 pour l'alimentation des claviers et haut-parleurs multi pièces connectés.

Keypad 1/2 - raccordement d'un ou deux claviers Incognito A-BUS KP10 (ou autre clavier compatible A-BUS) à l'aide d'un câble CAT5/5e. Les enceintes actives pour plafond Incognito AS10 peuvent également y être raccordés.

IR - quatre sorties infrarouges (IR) pour télécommander les sources du système.

Reportez-vous à la section " Multi pièces " de ce mode d'emploi pour plus d'informations sur les raccordements et les configurations.

⑦ Bus de commande

In - Réception par l'appareil des commandes non modulées de systèmes multi pièces ou d'autres éléments.

Out - Sortie des commandes du bus de commande vers un autre appareil. Permet également au 740A de contrôler certains appareils Cambridge Audio.

⑧ Pre Out (Sortie préampli)

Connectez ces fiches aux entrées d'un ou de plusieurs amplificateur(s) de puissance externe ou de caissons de basse actifs etc.

⑨ Tape/Rec In/Out (Entrée/Sortie platine cassette)

Les entrées Tape In peuvent être raccordées à une platine cassette ou aux prises de sortie analogique d'une platine Minidisc, d'un baladeur numérique ou d'un graveur de CD à l'aide d'un câble d'interconnexion.

Le circuit d'entrée Tape In du 740A est de type Monitor (contrôle d'enregistrement), contrairement aux 7 autres entrées. Dans le cas des 7 entrées normales, la source sélectionnée pour l'écoute est envoyée aux sorties Tape Out à des fins d'enregistrement. La source écoutée et (éventuellement) enregistrée est alors indiquée sur l'afficheur du panneau avant.

Quand l'entrée de la platine cassette Tape Input est sélectionnée, un cercle plein s'affiche à côté de TAPE MON pour indiquer que c'est l'entrée Tape Input qui est en cours d'écoute, tandis qu'une autre source est envoyée à la sortie Tape Out pour l'enregistrement. La source de l'enregistrement est également signalée par un cercle plein à côté de l'entrée sélectionnée et peut être modifiée en appuyant sur un autre bouton de source. Pour désactiver le contrôle d'enregistrement, il suffit d'appuyer une nouvelle fois sur le bouton de sélection d'entrée Tape Mon.

Cette fonction est particulièrement utile si vous utilisez une platine cassette analogique à 3 têtes, qui permet de lire le signal enregistré (via une troisième tête) simultanément à son enregistrement. Il est alors possible, en activant ou en désactivant l'entrée de contrôle d'enregistrement Tape Mon, de comparer directement le signal original au signal enregistré en temps réel, de façon à pouvoir ajuster les réglages d'enregistrement de la platine. Pour une documentation plus complète au sujet de cette fonction, reportez-vous au mode d'emploi de votre platine cassette analogique à 3 têtes.

⑩ Entrées 1-5

Ces entrées conviennent à toute source de haut niveau (ligne) telle que lecteur de CD, syntoniseur DAB, syntoniseur FM/AM, etc.

Remarque : Ces entrées conviennent uniquement à des signaux audio analogiques. Elles ne doivent pas être raccordées à la sortie numérique d'un lecteur de CD ou d'un autre appareil à sortie numérique.

Front panel controls

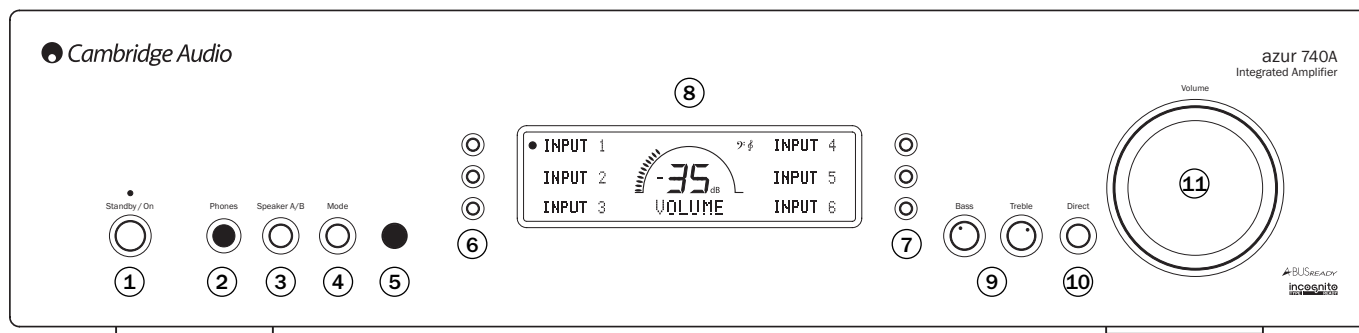

① Veille-marche

Mise en marche (témoin allumé fort) ou en veille (témoin allumé faible) de l'appareil. La veille est un mode à alimentation réduite où la consommation électrique est inférieure à 10 watts. Quand il n'est pas utilisé, l'appareil doit être mis en veille.

② Casque

Cette prise permet d'utiliser un casque stéréo équipé d'une fiche de 6,35 mm. Il est recommandé d'utiliser un casque dont l'impédance est comprise entre 32 et 600 ohms. Lorsqu'un casque est raccordé, les relais coupent la sortie vers les enceintes acoustiques (A et B).

③ Enceinte A/B

Utilisez cette commande pour sélectionner un ensemble d'enceintes acoustiques raccordé au bornier correspondant sur le panneau arrière (ensembles d'enceintes A, B ou A et B). Ces borniers peuvent être utilisés pour faire fonctionner un ensemble d'enceintes acoustiques supplémentaire dans une autre pièce.

L'utilisation de deux ensembles d'enceintes acoustiques pour chaque canal doit être étudiée avec soin. Si la résistance combinée mesurée sur les bornes d'enceintes est trop faible, l'amplificateur ne pourra pas sortir du mode de veille avant la détection d'une charge appropriée. Reportez-vous à la section " CAP5 " de ce mode d'emploi pour plus d'informations.

Remarque : Utilisé avec une seule paire d'enceintes acoustiques, cet amplificateur requiert des enceintes d'une impédance nominale entre 4 et 8 ohms. Si vous utilisez deux paires d'enceintes acoustiques, cet amplificateur requiert des enceintes acoustiques présentant une impédance nominale entre 6 et 8 ohms chacune.

④ Mode

Sélection entre les modes Volume et Balance. Maintenez le bouton appuyé pour accéder au menu de Configuration Système du 740A.

⑤ Capteur infrarouge

Réception des commandes infrarouges de la télécommande Azur fournie. Pour une réception optimale, aucun obstacle ne doit se trouver entre la télécommande et le capteur.

⑥ & ⑦ Boutons de sélection de l'entrée

Sélection de la source à écouter (indiquée par un cercle plein sur l'afficheur). Le signal sélectionné est également acheminé vers les prises de sortie Tape Out pour l'enregistrement. L'entrée ne doit pas être changée pendant un enregistrement (mais le signal enregistré peut être contrôlé à l'aide de l'entrée de platine cassette Tape Mon).

⑧ Afficheur

Écran à cristaux liquides utilisé pour le contrôle du 740A. Veuillez vous reporter aux sections " Utilisation de l'appareil " et " Réglages de l'amplificateur " de ce mode d'emploi pour plus d'informations.

⑨ Commandes de réglage des graves et des aigus

Libérez et tournez ces boutons pour réaliser des corrections subtiles à la balance tonale du son.

⑩ Commande Direct

Cette commande permet au signal audio d'emprunter un chemin plus direct vers l'étage d'amplification de l'amplificateur, sans passer par les circuits de réglage de tonalité, pour une qualité sonore la plus pure possible.

⑪ Volume

La commande de réglage du volume augmente ou diminue le niveau sonore sur les sorties de l'amplificateur. Elle n'a d'effet que sur le niveau des sorties des enceintes acoustiques, sur la sortie du préamplificateur et sur la sortie de la prise casque. Elle n'agit pas sur les prises de sortie Tape Out.

La commande de réglage du volume est aussi utilisée pour naviguer dans les menus de Configuration Système du 740A, sur l'afficheur du panneau avant.

Veuillez vous reporter à la section " Utilisation de l'appareil " de ce mode d'emploi pour plus d'informations sur les fonctions de ces boutons.

Remote control

L'amplificateur 740A est fourni avec une télécommande Azur Navigator qui peut commander à la fois cet amplificateur et les lecteurs de CD Cambridge Audio Azur. Installez les piles AAA fournies pour la faire fonctionner. Les fonctions concernant l'amplificateur sont les suivantes:

Veille-marche

Mise en marche ou mise en veille de l'amplificateur.

Boutons numériques 1-8

Une pression sur un de ces boutons permet de sélectionner la source d'entrée vers l'amplificateur. Le bouton 6 permet d'activer et de désactiver le Contrôle d'enregistrement Tape Mon.

Luminosité

Réglage du rétroéclairage de l'afficheur du panneau avant : lumineux, atténué ou éteint.

Mode

Sélection entre les modes Volume et Balance.

Coupure du son

Coupure du son à l'amplificateur. La coupure du son est signalée sur l'afficheur par l'indication MUTE et par l'apparition de deux traits clignotant au lieu de l'indication de niveau de volume. Pour désactiver la coupure du son, il suffit d'appuyer une nouvelle fois sur ce bouton.

Volume

Augmentation et diminution du volume de l'amplificateur.

Les fonctions liées à un lecteur CD raccordé sont les suivantes :

Ouvrir/fermer

Ouvre et ferme le plateau.

Lecture/Arrêt/Pause

Appuyer sur le bouton correspondant pour lire, arrêter le CD ou faire une pause.

Saut

Saut vers la droite – Appuyer une fois pour sauter une piste sur le CD. Appuyer quelques instants pour sauter plusieurs pistes.

Saut vers la gauche – Appuyer une fois pour revenir en arrière d'une piste sur le CD. Appuyer quelques instants pour revenir en arrière de plusieurs pistes.

Recherche

Appuyer quelques instants pour rechercher la piste sélectionnée. Le bouton droit permet d'effectuer une recherche vers l'avant, le bouton gauche de rebobiner.

Repeat, Random, Remain

Pour avoir plus d'informations sur les fonctions des boutons de répétition, de recherche et de pause, merci de vous reporter à la section 'instructions opérationnelles' du manuel de votre lecteur CD.

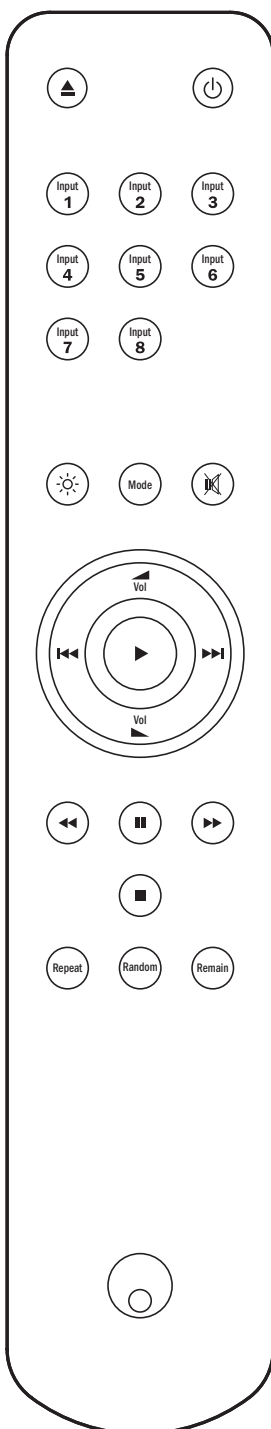

Compatibilité iPod

Pour utiliser les fonctionnalités de votre iPod, la station d'accueil de ce dernier doit être raccordée à "l'entrée 4".

Le 740A commande à distance peut aussi commander les fonctions de base des iPod de la marque Apple lorsqu'ils sont installés sur des supports d'iPod de Cambridge Audio, des supports universels d'Apple ou tout autre type de support compatible avec la commande à distance d'Apple. Merci de vous reporter au manuel d'utilisation de votre support pour comprendre comment le raccorder à votre amplificateur.

Pour utiliser la commande à distance afin de contrôler l'iPod sur son support, appuyer sur le bouton 4 tout en sélectionnant les autres boutons.

Lecture/Pause

Appuyez sur ce bouton pour démarrer l'iPod et appuyez pour le mettre en pause.

Sauter

Appuyez une fois pour avancer d'une piste ou revenir en arrière.

Raccords

A la conception de nos amplificateurs, nous avons voulu intégrer plusieurs possibilités de raccordement. L'inclusion de caractéristiques telles que le préampli et le bornier B vous permet ainsi de configurer votre chaîne selon vos besoins.

Raccordement de base

Le schéma ci-dessous présente le raccordement de base de l'amplificateur à un lecteur de CD et à une paire d'enceintes acoustiques.

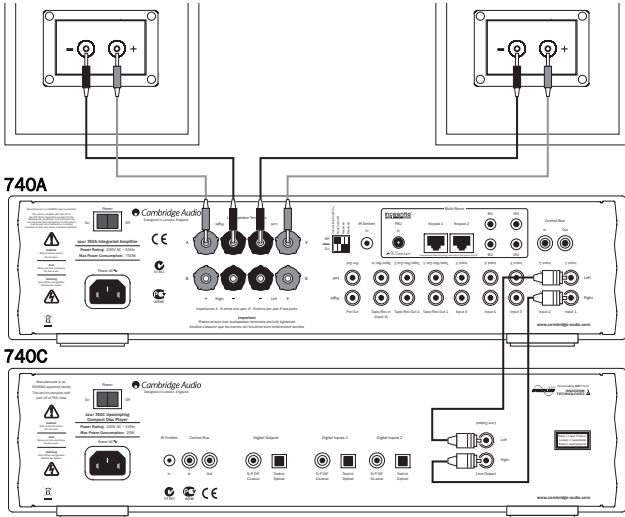

Raccordement du bornier B

Les bornes d'enceintes acoustiques B à l'arrière de l'amplificateur permettent d'utiliser un deuxième ensemble d'enceintes acoustiques (qui pourrait être placé dans une autre pièce). Le bouton Speaker A/B du panneau avant permet d'activer ou de désactiver ce second ensemble d'enceintes acoustiques.

Note : si vous utilisez deux paires d'enceintes acoustiques, cet amplificateur requiert des enceintes acoustiques présentant une impédance nominale entre 6 et 8 ohms chacune.

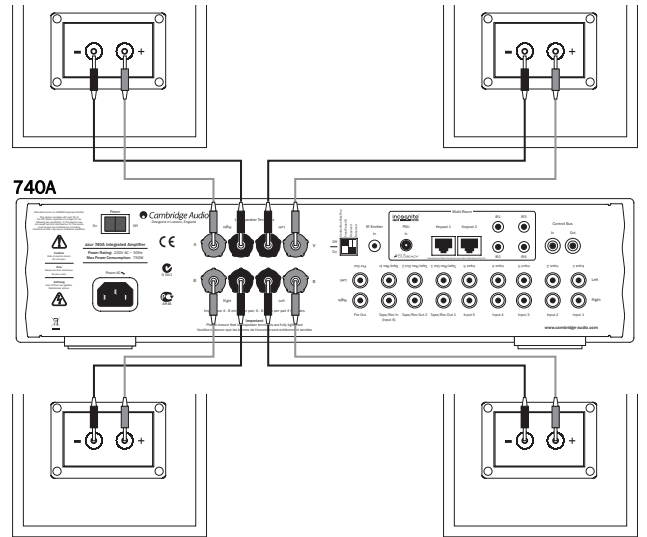

Connexion à une platine d'enregistrement

Le schéma ci-dessous présente le raccordement de l'amplificateur à une platine d'enregistrement ou à une autre source avec circuit d'enregistrement et de contrôle.

Les deux sorties pour platine d'enregistrement peuvent être utilisées indifféremment (elles transportent le même signal en parallèle).

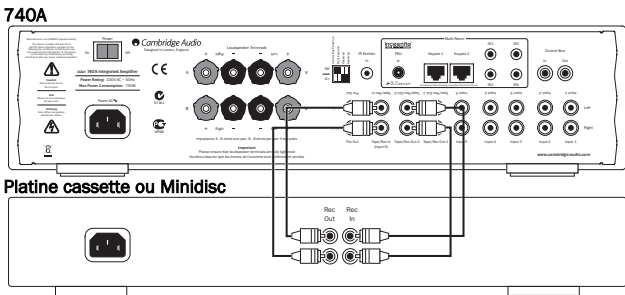

Raccordement de la sortie du préamplificateur

Les prises Preamp Out permettent de raccorder l'appareil aux entrées d'un amplificateur de puissance ou d'un caisson de basse actif. Le schéma ci-dessous présente le raccordement de l'amplificateur à un caisson de basse actif via les entrées Line In du caisson.

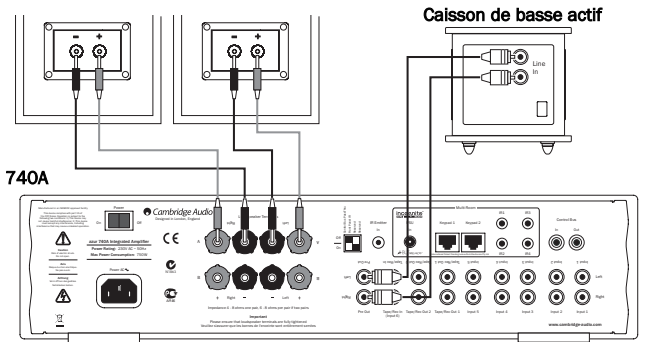

Utilisation de l'appareil

Le 740A est muni d'un afficheur personnalisé sur le panneau avant de l'appareil. Il affiche le statut en cours et permet d'accéder aux menus de Configuration Système du 740A. Vous pouvez y régler les paramètres d'écoute de l'amplificateur selon vos préférences personnelles. Le système de menu propose une navigation et un contrôle simples : utilisez les boutons de sélection d'entrée pour activer (cercle plein) ou désactiver (pas de cercle) une fonction. Le bouton de contrôle du volume permet d'augmenter/diminuer la valeur des réglages.

Volume

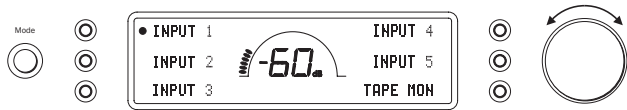

Utilisez le bouton de réglage du volume sur le panneau avant (ou avec la télécommande). L'afficheur indique le changement de volume en décibels (dB). '0 dB' correspond au volume maximum et la valeur descend dans le négatif pour indiquer les réglages de volume inférieurs. Le menu de Configuration Système permet de modifier cet affichage en unités de volume (0-72).

Enceintes A/B

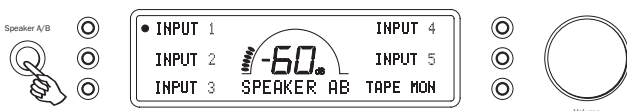

Utilisez le bouton Speaker A/B pour sélectionner un ensemble d'enceintes acoustiques raccordé sur le panneau arrière : enceintes A, B ou A et B.

Balance

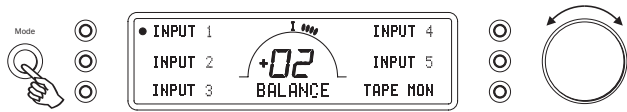

Appuyez sur le bouton Mode pour activer le mode Balance. L'indication BALANCE apparaît sur l'afficheur ; le réglage peut être ajusté à l'aide de la commande de volume. Appuyez à nouveau sur le bouton Mode pour revenir au mode Volume ou attendez 5 secondes que le 740A quitte automatiquement le mode Balance.

Commande de réglage des graves et des aiguës

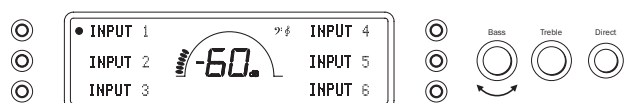

Ces commandes permettent de réaliser des corrections subtiles à la balance tonale du son. Libérez et tournez ces boutons pour ajuster le réglage (enfoncez-les à nouveau lorsque vous avez effectué le réglage souhaité). Une icône s'affiche pour indiquer que les graves et aiguës ont été ajustés. En position centrale, ces commandes n'agissent pas.

Elles modifient le son uniquement au niveau des enceintes acoustiques et des prises de sortie du préampli. Elles n'affectent pas les signaux envoyés par les prises de sortie Tape Out. Avec un CD bien enregistré et une chaîne de qualité, les commandes de réglage de tonalité ne sont pas nécessaires et peuvent être neutralisées en enfonçant le bouton Direct :

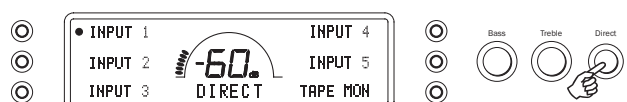

Ceci les supprime du signal pour un maximum de fidélité. Si l'enregistrement musical est de mauvaise qualité ou si d'autres facteurs affectent négativement la qualité sonore, il peut être nécessaire de régler les commandes de tonalité pour compenser les défauts.

Réglages de l'amplificateur

Le 740A propose de nombreux réglages avancés permettant une personnalisation en fonction des préférences de l'utilisateur. Les entrées peuvent être renommées pour correspondre aux appareils source réellement utilisés. Chaque entrée peut être ajustée de sorte qu'elles produisent toutes un niveau acoustique uniforme lors du changement entre les entrées et d'autres options.

Modification du nom des entrées/désignation des sources



Pour modifier le nom d'une entrée, maintenez appuyé le bouton de sélection d'entrée correspondant pendant quatre secondes. Par exemple, un lecteur de CD est raccordé à l'entrée 1, vous pouvez la nommer " CD ", et ainsi de suite. Tournez le bouton de réglage du volume pour faire défiler les caractères disponibles. Appuyez sur le bouton de Gauche ou de Droite pour sélectionner le caractère à modifier. Appuyez sur EXT CHAR pour accéder à un jeu étendu de caractères. Appuyez sur OK pour confirmer et quitter le menu de modification de nom d'entrée.

Menu de Configuration Système

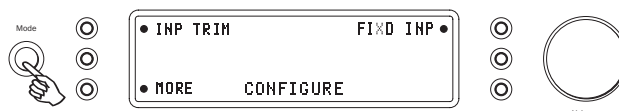

Maintenez le bouton Mode appuyé pour accéder au menu de configuration Système. Les premières options du menu sont Input gain trim (ajustage de gain d'entrée) et Fixed input gain (gain d'entrée fixe). Appuyez sur MORE (PLUS) pour accéder aux options suivantes du menu : Clip detector (détecteur d'écrêtage), LCD brightness (luminosité de l'afficheur), Speaker short detector (détecteur de court-circuit d'enceinte), Volume ramp (fondu de volume) et Volume display (affichage du volume).

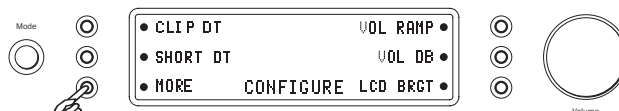

Utilisez à nouveau le bouton Mode pour quitter le menu de Configuration Système et ses sous-menus.

Détecteur d'écrêtage/Détecteur de court-circuit d'enceinte

Veillez vous reporter à la section " CAP5 " de ce mode d'emploi pour plus d'informations sur les fonctions de détection d'écrêtage et de court-circuit du 740A, chacune pouvant être activée (réglage par défaut) ou désactivée.

Luminosité de l'afficheur



Dans le menu de Configuration Système, utilisez le bouton de sélection d'entrée LCD pour sélectionner le réglage de l'afficheur du panneau avant : lumineux (bright) / atténué (dim) / éteint (off). Appuyez sur le bouton Mode pour quitter ce menu.

Fondu de volume

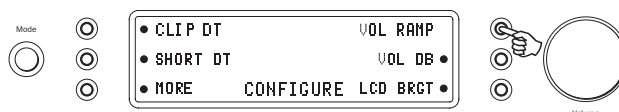

Le 740A atténue automatiquement le volume sonore lorsque l'appareil entre en mode veille et l'augmente graduellement lorsqu'il quitte le mode veille. Pour désactiver, appuyez sur le bouton de sélection d'entrée VOL RAMP dans le menu de Configuration Système et désactivez la fonction. Appuyez sur le bouton Mode pour quitter ce menu.

Réglages de l'amplificateur (suite)

Affichage du volume

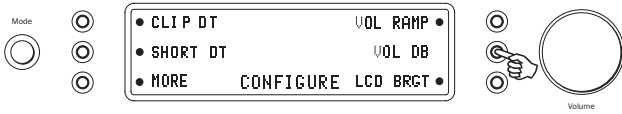

Choisissez l'option VOL DB dans le menu de Configuration Système pour modifier l'affichage du volume et utiliser des unités de volume arbitraires (0 à 72 unités) au lieu des décibels (-84 à 0 dB). Appuyez sur le bouton de sélection d'entrée pour désactiver le volume en décibels. Appuyez sur le bouton Mode pour quitter ce menu.

Ajustage de gain d'entrée

Cette fonction permet d'ajuster les niveaux relatifs des entrées. Elle permet d'ajuster chaque entrée pour qu'elles produisent toutes un niveau acoustique uniforme moyen lorsque vous passez d'une entrée à l'autre. Choisissez la source dont le son semble le plus fort et ajustez le niveau jusqu'à atteindre le niveau moyen perçu avec les autres. Répétez cette procédure si d'autres sources semblent plus fortes que la moyenne.



Pour ajuster le gain d'entrée pour chacune des sources, choisissez l'option INP TRIM dans le menu de Configuration Système. Choisissez une entrée et utilisez la commande de réglage du volume pour ajuster le gain entre 0 et -12 dB (la plage disponible est restreinte si le réglage du volume est très faible). Appuyez sur le bouton Mode pour quitter ce menu.

Entrées de niveau fixe

Chacune des entrées du 740A peut être réglée sur un gain fixe. Lorsque l'entrée est sélectionnée, le gain est réglé automatiquement sur la valeur choisie et ne peut plus être ajusté par la commande de réglage du volume. Cette fonction permet d'utiliser le 740A comme amplificateur stéréo (pour l'entrée sélectionnée uniquement). En plus de pouvoir être utilisé comme amplificateur purement stéréo, le 740A peut, par exemple, amplifier les canaux avant gauche et droit d'une configuration multicanal, tandis qu'un intégré audio-vidéo fournit l'amplification pour les autres canaux et contrôle le volume général de la configuration.

Pendant une écoute stéréo, utilisez le 740A et les sources stéréo connectées normalement pour obtenir la meilleure qualité sonore possible. Pour le son surround, sélectionnez l'entrée de niveau fixe choisie sur le 740A et utilisez l'intégré audio-vidéo pour régler le volume, sélectionner les sources surround connectées, etc. Sur le 740A, vous pouvez également renommer l'entrée à niveau fixe en tant que " mode A/V ", par exemple. Réalisez les branchements comme illustré ci-dessous. Les sorties préampli gauche et droite de l'intégré audio-vidéo se branchent sur l'entrée à gain fixe choisie sur le 740A. Étant donné que le gain peut être réglé sur n'importe quelle valeur, il est facile de faire correspondre le niveau du 740A avec celui des autres canaux audio-vidéo.

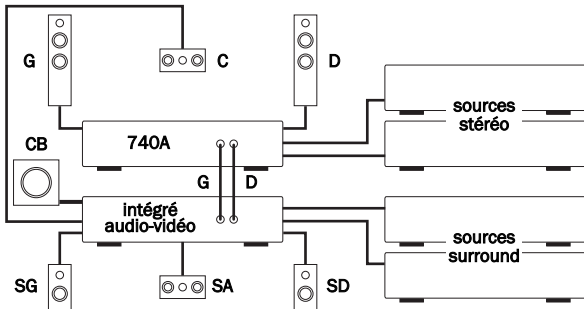

Pour régler une source sur un volume fixe, choisissez l'option FIXED INP dans le menu de Configuration Système:

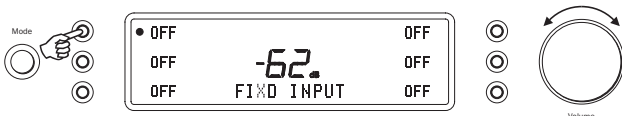

Sélectionnez l'entrée de votre choix et réglez le gain fixe à l'aide de la commande de réglage du volume (l'option OFF ne désactive pas l'entrée, mais lie le gain d'entrée au réglage du volume, ce qui correspond au réglage par défaut). Lorsque une source est réglée sur une entrée fixe, la balance est toujours réglée sur la valeur neutre. Appuyez sur le bouton Mode pour quitter ce menu.

Menu de contrôle de Marche/Arrêt

Lorsque le 740A entre en veille et quitte le mode veille, il peut allumer et éteindre automatiquement d'autres appareils Cambridge Audio Azur connectés et munis de prises de bus de commande. Pour pouvoir utiliser cette fonction, les appareils doivent être connectés (voir illustration) à l'aide de câbles Cinch (RCA). Les prises sont de couleur orange et se trouvent sur les panneaux arrière des appareils Azur compatibles. Établissez la connexion à partir de la sortie du bus de commande du 740A vers l'entrée du bus de commande d'un autre appareil Azur (ex. : 740C). Continuez la chaîne avec d'autres appareils Azur si nécessaire.

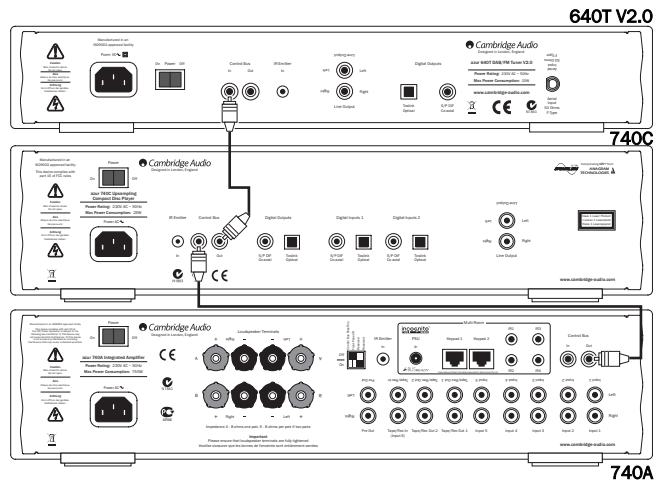

Ensuite, pendant que le 740A est allumé, maintenez le bouton Standby/On enfoncé jusqu'à ce que l'indication ON/OFF CTR apparaisse sur l'afficheur.

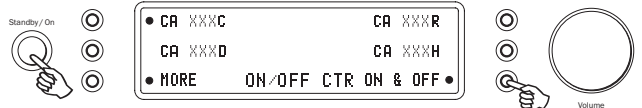

Sélectionnez les appareils Azur branchés en appuyant sur le bouton de sélection d'entrée correspondant. Par exemple, CA XXXC pour un lecteur de CD Azur (540C V2, 640C V2), CA XXXD pour un lecteur de DVD Azur, CA DAB T pour un syntoniseur DAB Azur, etc.

Utilisez l'option ON & OFF pour choisir parmi les différentes options : ON (pour uniquement allumer tous les appareils Azur), OFF (pour uniquement mettre en veille tous les appareils Azur) ou ON & OFF (pour allumer et mettre en veille tous les appareils Azur). Choisissez OK pour confirmer et quitter.

Multipièces

L'amplificateur 740A intègre des sorties Incognito Ready/A-BUS Ready permettant de mettre sur pied une configuration multipièces. Un ou deux claviers amplifiés peuvent être raccordés à l'amplificateur (à l'aide d'un câble Cat5/5e et de fiches RJ45) pour acheminer des signaux audio multipièces dans une ou deux pièces ou zones secondaires. Les claviers sont alimentés par un bloc d'alimentation externe (également requis) dans les pièces secondaires.

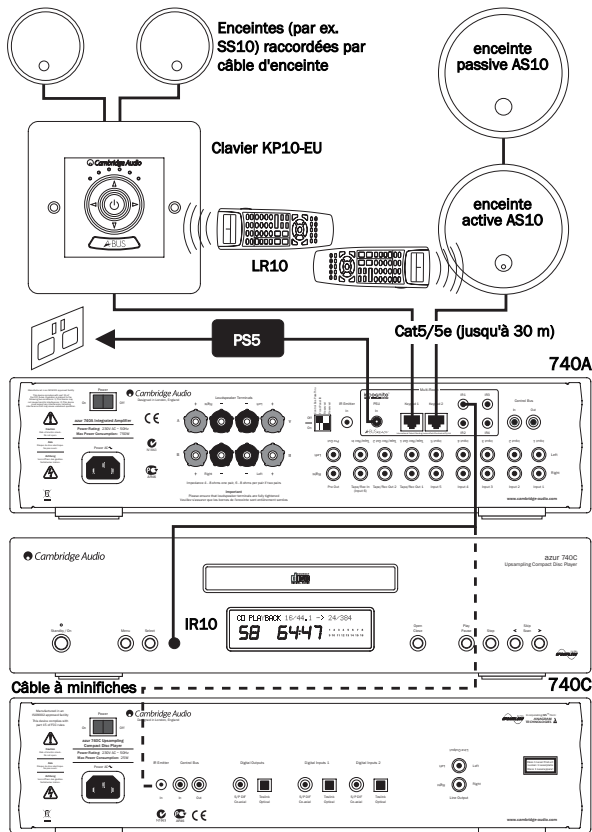
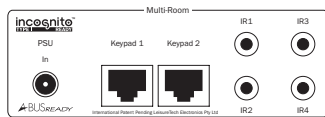

Le 740A est Incognito Ready Type I, ce qui signifie que les claviers peuvent fonctionner indépendamment de l'amplificateur en ce qui concerne les réglages du volume, des graves, des aiguës, etc., qu'ils peuvent être allumés et éteints indépendamment mais qu'ils ne peuvent utiliser que la source sélectionnée sur l'amplificateur.

La norme industrielle A-BUS assure la compatibilité avec différents appareils d'autres fabricants. Il est donc tout à fait possible d'utiliser les claviers compatibles A-BUS d'autres marques. Si vous utilisez les claviers Incognito KP10, vous bénéficiez toutefois de fonctionnalités supplémentaires, comme la possibilité de changer la source sur l'amplificateur à partir d'un clavier.

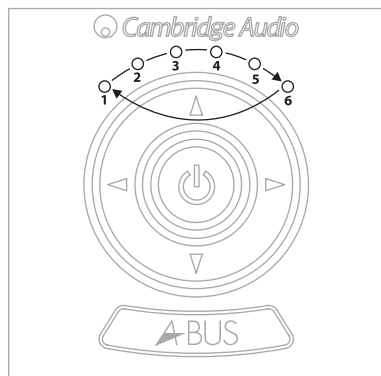

Ordre de sélection

1. Input 1 (entrée 1)
2. Input 2 (entrée 2)
3. Input 3 (entrée 3)
4. Input 4 (entrée 4)
5. Input 5 (entrée 5)
6. Input 6 (Tape) = entrée 6 (platine cassette)

Les raccordements aux sorties Incognito Ready / A-BUS Ready de l'amplificateur 740A sont effectués à l'aide d'un câble Cat-5 (terminé par

une fiche RJ45). Les fiches RJ45 doivent être câblées selon la norme de câblage EIA/TIA 568A :

- Couleurs de câble :
- | | | |
|---------------|-----------------|-----------------|
| 1. Vert/blanc | 3. Orange/blanc | 6. Orange |
| 2. Vert | 4. Bleu | 7. Marron/blanc |
| | 5. Bleu/blanc | 8. Marron |

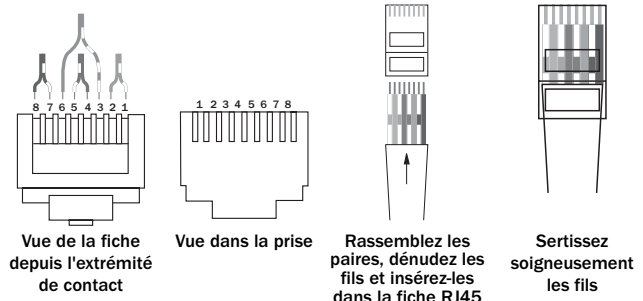

Pour commander une source à partir des télécommandes, un émetteur infrarouge (IR10) est raccordé à une des sorties IR à l'arrière de l'appareil. Cet émetteur doit être placé dans l'angle de réception infrarouge de la source. Il est également possible d'utiliser un câble à minifiches sur les appareils de la marque qui comprennent des entrées pour émetteur IR. Les commandes reçues par les claviers peuvent alors être envoyées à la source via l'amplificateur.

Il est donc possible de commander des sources à partir des autres pièces en utilisant la télécommande des sources ou une télécommande intelligente. La télécommande Incognito LR10 peut commander entièrement les claviers, assimiler les codes de commandes des sources (y compris ceux d'autres fabricants), changer la source sur l'amplificateur, etc.

Pour plus de détails concernant le système multipièces Incognito, contactez votre revendeur Cambridge Audio ou visitez notre site internet www.cambridge-audio.com.

Installation personnalisée

Le 740A possède une entrée/sortie de bus de commande qui permet à l'appareil de recevoir des commandes distantes non modulées (logique positive, niveau TTL) et de les transmettre à un autre appareil, si nécessaire. Ce type de commande est typiquement généré par des systèmes installés en configuration personnalisée (multipièces) ou par des émetteurs-récepteurs IR. Les prises du bus de commande sont identifiées par une couleur orange.

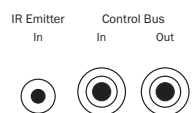

Une entrée d'émetteur IR est également présente pour permettre la réception électrique de commandes distantes IR par l'appareil. Les commandes de cette entrée ont pour unique but de commander cet appareil, elles ne sont pas acheminées sous forme démodulée sur la sortie du bus de commande.

Le 740A possède également des commutateurs DIP qui peuvent être réglés pour différentes configurations personnalisées. Lorsque l'amplificateur est encastré dans un placard (ou lorsque vous utilisez les IR routés) il peut être conseillé de désactiver les infrarouges du panneau avant en réglant le commutateur DIP sur 'Off'.



Par défaut, tous les équipements source Cambridge Audio bouclent les signaux du bus de commande de 'In' à 'Out'. Si plusieurs équipements sont utilisés dans une boucle complète, réglez le commutateur DIP pont du bus de commande sur 'Off'.

En outre, l'appareil intègre des codes de commande IR directs ainsi que des codes de basculement pour plusieurs de ses fonctions afin de simplifier la programmation de systèmes personnalisés. Il est possible d'accéder aux commandes directes spéciales (marche-arrêt et silence) de la télécommande fournie afin de les faire assimiler par un système personnalisé, comme suit :

1. Maintenez le bouton de veille-marche enfoncé. La télécommande génère d'abord sa commande (commande à bascule). Gardez le bouton enfoncé. Après 12 secondes, une commande de mise en marche de l'amplificateur est générée. Si vous continuez à appuyer sur le bouton pendant encore 12 secondes, une commande de mise à l'arrêt de l'amplificateur est générée.
2. Maintenez le bouton Mute enfoncé. La télécommande génère d'abord sa commande (commande à bascule). Gardez le bouton enfoncé. Après 12 secondes, une commande de coupure du son est générée. Si vous continuez à appuyer sur le bouton pendant encore 12 secondes, une commande de rétablissement du son est générée.

Un code complet pour ce produit est à votre disposition sur le site de Cambridge Audio à l'adresse suivante : www.cambridge-audio.com

FRANÇAIS

CAP5 - Système de protection à cinq dimensions

Cambridge Audio a mis au point un système de protection exclusif pour assurer fiabilité et longue durée de vie à ses amplificateurs et aux enceintes auxquelles ils sont connectés. **Note** : étant donné la sensibilité requise du système CAP5, il est possible que des perturbations de l'alimentation principales déclenchent par erreur le CAP5 dans des situations extrêmes. Ce système de protection est fondé sur cinq principales méthodes de protection :

1. Détection du courant continu

Symptôme - L'appareil s'est éteint pendant son utilisation ; le message " DC ERROR " clignote sur l'afficheur.

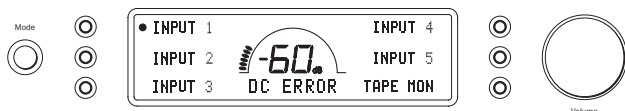

Description - Le système CAP5 assure la protection des enceintes acoustiques lorsque la sortie de l'amplificateur atteint une tension constante élevée (courant continu) en raison d'une panne interne quelconque. C'est une panne rare, mais sa détection peut sauver des enceintes acoustiques onéreuses.

Solution - Etant donné la sensibilité requise du circuit de protection du courant continu, un écrêtage fort de l'amplificateur peut déclencher cette protection. Si cet événement se produit, éteignez l'appareil, remettez-le en marche et vérifiez-en le fonctionnement à volume réduit. Si la panne se reproduit, contactez votre revendeur et confiez-lui l'appareil pour un entretien.

2. Détection des excès de chaleur

Symptôme - L'appareil s'est éteint pendant son utilisation ; le message " OVER TEMP " clignote sur l'afficheur.

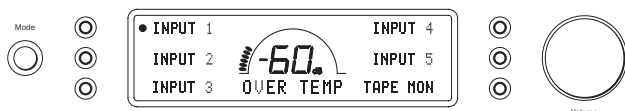

Description - les excès de température sont causés par la combinaison de hauts niveaux d'écoute et d'enceintes à faible impédance. Le système CAP5 comprend un circuit de détection de la température qui surveille en permanence la chaleur générée par les transistors de sortie. Si la température contrôlée atteint un niveau élevé (dans la limite des dispositifs de sortie), l'amplificateur passe automatiquement en mode de défaillance. Il convient alors de laisser l'appareil reposer pendant environ 15 minutes, le temps qu'il refroidisse. Si l'appareil n'a pas refroidi suffisamment, la température peut atteindre à nouveau la limite peu après la remise en marche de l'amplificateur. Si l'impédance des enceintes acoustiques est faible, la température de l'amplificateur peut monter plus vite parce que l'amplificateur fournit une énergie plus importante. Si l'amplificateur est encastré dans une armoire ou si les orifices de ventilation sont bouchés, le circuit de détection des excès de chaleur peut s'activer et se réactiver après un court temps d'écoute.

Solution - C'est une défaillance qui trouve son origine dans l'utilisation de l'appareil. La température interne des transistors de sortie a atteint une température limite. L'appareil n'est pas endommagé, mais laissez-le refroidir pendant 15 minutes avant d'appuyer sur le bouton Standby pour reprendre le fonctionnement normal.

3. Overvoltage/overcurrent detection

Symptôme - Le message " OVERLOAD " clignote sur l'afficheur.

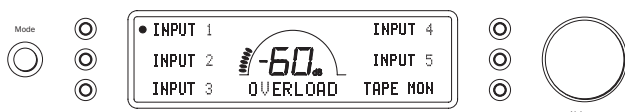

Description - Le système CAP5 offre une protection contre les surtensions et les surintensités par la surveillance constante des transistors de sortie, de façon à les garder dans leur plage de fonctionnement sûr. La plage de fonctionnement sûr correspond à un ensemble de limites données par le fabricant du transistor de sortie et garantissant sa fiabilité. Lorsque la protection est déclenchée, les relais de sortie déconnectent l'amplificateur des enceintes et l'indication " OVERLOAD " clignote sur l'afficheur.

Solution - La résistance des bornes d'enceintes est trop basse. Coupez l'alimentation et vérifiez s'il n'y a pas un court-circuit entre les deux bornes d'enceintes avant de remettre le courant.

Note: Si l'indication ne change pas et que vous utilisez plusieurs enceintes acoustiques sur chaque sortie d'enceintes, retirez une paire d'enceintes et réessayez. Si un trop grand nombre d'enceintes acoustiques sont raccordées à l'amplificateur, la résistance de charge diminue de manière excessive et l'amplificateur surchauffe. Le système CAP5 détecte cette situation. Si l'indication ne change pas alors qu'une seule paire d'enceintes acoustiques est raccordée, il est possible que la défaillance provienne d'une des enceintes.

4. Détection des courts-circuits

Symptôme - L'appareil n'est pas sorti du mode veille ; le message " SPKR SHORT " clignote sur l'afficheur.



Description - Pendant la phase de remise en marche à partir du mode de veille, le système CAP5 contrôle les bornes d'enceintes pour détecter tout court-circuit accidentel entre bornes (l'indication " SPKR CHECK " clignote sur l'afficheur). Si la résistance mesurée des bornes est trop faible, l'appareil reste en veille jusqu'à ce que la situation soit résolue et qu'une remise en marche soit tentée (l'indication " SPKR SHORT " clignote sur l'afficheur).

Solution - C'est une défaillance qui trouve son origine dans l'utilisation de l'appareil. Il peut y avoir un court-circuit entre les bornes d'enceintes. Vérifiez tous les raccordements des enceintes acoustiques avant de remettre en marche l'appareil (l'indication " SPKR CHECK " puis " SPKR OK " clignote sur l'afficheur lorsque le court-circuit est éliminé).

Il est possible de désactiver la fonction de détection de court-circuit en désactivant l'option SHORT DT dans le menu de Configuration Système du 740A, cette opération n'est pas recommandée. Elle est uniquement nécessaire avec des enceintes possédant une résistance CA très faible.

5. Détection intelligente de l'écrêtage

Symptôme - Le volume est automatiquement atténué ; le message " CLIPPING " clignote sur l'afficheur du panneau avant.



Description - Le système CAP5 a la capacité de détecter quand l'amplificateur commence à écrêter le signal ou présente une surcharge à sa sortie, situations qui peuvent endommager les enceintes acoustiques et dégrader le son. La distorsion par écrêtage trouve son origine à fort volume lorsque le signal de sortie dépasse brièvement la tension maximale que l'amplificateur peut fournir, ce qui a pour effet d'aplatir les crêtes du signal. Quand le système CAP5 détecte un tel écrêtage, il diminue automatiquement le volume jusqu'à ce qu'il mesure une sortie sans distorsion.

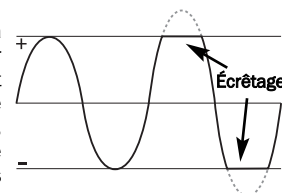

Il est possible de désactiver la fonction de détection d'écrêtage en désactivant l'option CLIP DT dans le menu de Configuration Système du 740A.

Note: Il n'est pas recommandé de désactiver cette protection contre l'écrêtage, car cette fonctionnalité a été prévue expressément pour protéger l'amplificateur et les enceintes acoustiques.

Dépannage

Il n'y a pas d'alimentation

Vérifiez que le cordon d'alimentation en courant alternatif est bien raccordé à l'ampli.

Assurez-vous que la prise est bien enfoncée dans la prise d'alimentation électrique.

Vérifiez le fusible de la fiche secteur ou de l'adaptateur.

Il n'y a pas de son

Assurez-vous que l'amplificateur n'est pas en mode Veille.

Vérifiez que le composant source est bien connecté.

Vérifiez que 'TAPE MON' n'est pas allumé (sauf si vous désirez une entrée cassette).

Vérifiez que vos haut-parleurs sont bien connectés.

Si vous utilisez les bornes Speaker B (Haut-parleur B), vérifiez qu'elles sont bien allumées.

Assurez-vous que l'appareil n'est pas en mode silence.

Il n'y a pas de son sur un canal

Vérifiez que le contrôle de la balance est dans la bonne position.

Vérifiez les connexions aux haut-parleurs.

Vérifiez les interconnexions.

Il y a un bourdonnement ou un ronflement très fort

Vérifiez le tourne-disque et le bras de lecture pour vous assurer qu'il n'y a pas de défaut de mise à la terre ou du cordon d'alimentation.

Vérifiez que les interconnexions sont bien connectées et ne sont pas défectueuses.

Vérifiez que votre magnétophone/tourne-disque n'a pas été placé trop près de l'amplificateur.

Impossible de faire des enregistrements de cassette ou d'écouter une cassette

Vérifiez que TAPE MON et TAPE OUT ont été connectés correctement.

Les graves sont faibles ou l'image stéréophonique est diffuse

Vérifiez que les haut-parleurs ne sont pas déphasés.

Le son est déformé

Vérifiez que les commandes de volume/tonalité n'ont pas été réglées à un niveau trop élevé.

Un message clignote sur l'afficheur

Voir la section sur le système de protection CAP5.

La télécommande ne fonctionne pas

Vérifiez les piles.

Vérifiez que rien ne bloque le capteur.

Vérifiez sur le panneau arrière que le commutateur IDP de l'IR du panneau avant est réglé sur 'On'.

Aucune réponse de l'appareil lorsque les deux fiches In (Entrée) et Out (Sortie) du bus de commande sont connectées

Sur le panneau arrière, réglez le commutateur DIP du pont du bus de commande sur 'Off'.

Pour avoir accès à davantage de points de la foire aux questions (FAQ), aux conseils et aux informations techniques afin d'obtenir les meilleurs résultats de votre 840A V2, merci de consulter la section Support (Assistance) sur le site web de Cambridge Audio :

www.cambridgeaudio.com/support.php

Pour toutes réparations, pendant ou après la garantie, veuillez contacter votre revendeur.

Caractéristiques techniques

Puissance de sortie	100 W RMS en 8 ohms 150 W RMS en 4 ohms
Distorsion harmonique totale (non pondérée)	< 0,001 % 1 kHz à 80 % de la puissance nominale < 0,01 % 20 Hz - 20 kHz à 80 % de la puissance nominale
Réponse en fréquence	10 Hz - 50 kHz +/- 1 dB
Rapport signal-bruit (réf. 1 W/8 ohms)	> 96 dB
Impédances d'entrée	Entrées 1-6 47 kilohms
Entrée platine cassette	47 kilohms
Facteur d'amortissement ampli de puissance	> 110 à 1 kHz
Consommation électrique maximale	750 W
Consommation électrique minimale	En service (pas de signal) 45 W En veille 6 W
Réglage des graves et des aiguës	Pente Augmentation/diminution max. des graves de +/- 10 dB à 10 Hz Augmentation/diminution max des aiguës de +/- 7,5 dB à 20 kHz
Dimensions (H x L x P)	115 x 430 x 350 mm (4.5 x 16.9 x 13.8")
Poids	10,7kg (23.5Lbs)

Cambridge Audio is a brand of Audio Partnership Plc
Registered Office: Gallery Court, Hankey Place
London SE1 4BB, United Kingdom
Registered in England No. 2953313

www.cambridge-audio.com

